



КОМПЛЕКСНОЕ СУДОВОЕ СНАБЖЕНИЕ



**МЫ
ЗА ЧЕСТНУЮ
КОНКУРЕНЦИЮ!**

ДВЕРИ СУДОВЫЕ ВОДОГАЗОНЕПРОНИЦАЕМЫЕ С ИЛЛЮМИНАТОРОМ

Размеры (ВxН), мм	500x1300
Диаметр иллюминатора (D), мм	150

С сертификатом РМРС

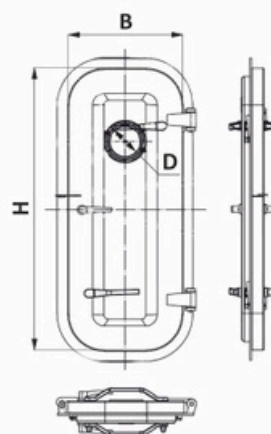

Размеры (ВxН), мм	600x1400
	600x1600
Диаметр иллюминатора (D), мм	250

С сертификатом РМРС

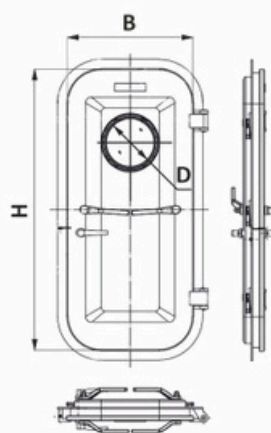

ДВЕРИ СУДОВЫЕ ВОДОГАЗОНЕПРОНИЦАЕМЫЕ БЕЗ ИЛЛЮМИНАТОРА

Размеры (ВxН), мм	500x1300
-------------------	----------

С сертификатом РМРС

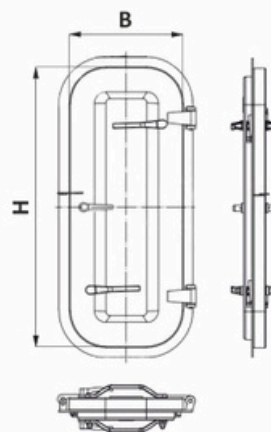

Размеры (ВxН), мм	600x1400
	600x1600

С сертификатом РМРС

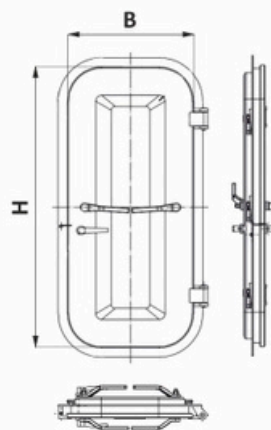

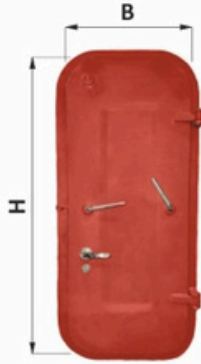

Размеры (ВxН), мм	500x1300
	600x1400

ДВЕРИ СУДОВЫЕ ОБЛЕГЧЕННЫЕ

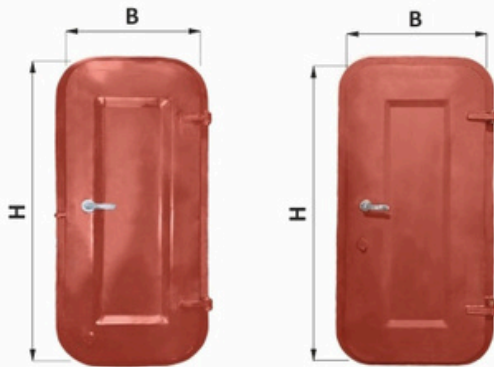

Размеры (ВxН), мм	500x1300
	600x1400

КРЫШКИ СУДОВЫХ СХОДНЫХ ЛЮКОВ ВОДОГАЗОНЕПРОНИЦАЕМЫЕ С ИЛЛЮМИНАТОРАМИ

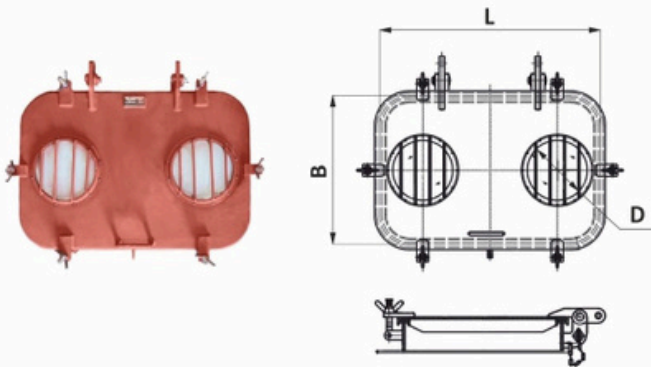

Размеры (ВxL), мм	400x900
	600x900
Диаметр иллюминатора (D), мм	250

С сертификатом РМРС

КРЫШКИ СУДОВЫХ СХОДНЫХ ЛЮКОВ ВОДОГАЗОНЕПРОНИЦАЕМЫЕ БЕЗ ИЛЛЮМИНАТОРОВ

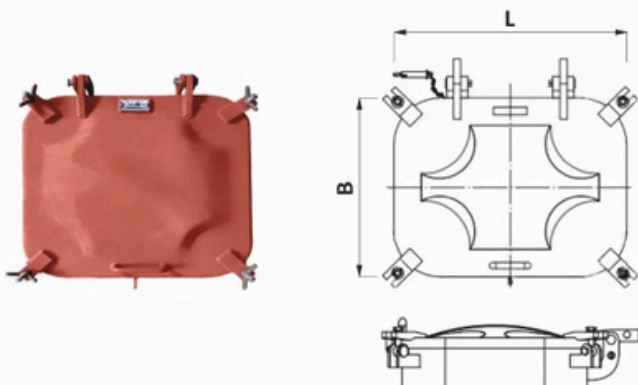

Размеры (ВxL), мм	450x600
	600x600
	800x800

С сертификатом РМРС

Размеры (ВxL), мм	450x600
	600x600
	800x800

С сертификатом РМРС

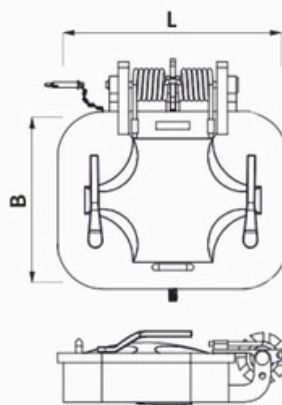

Размеры (ВxL), мм	450x600
	480x630
	630x630
	800x800

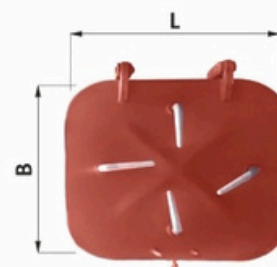

ГОРЛОВИНЫ СУДОВЫЕ

Размеры (ВxL), мм	400x600
-------------------	---------

С сертификатом РМРС

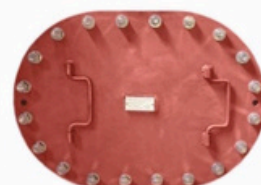
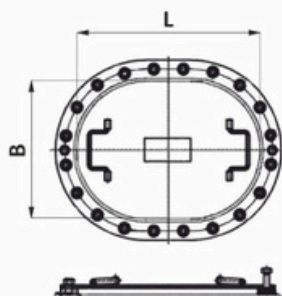

ИЛЛЮМИНАТОРЫ СУДОВЫЕ ПРЯМОУГОЛЬНЫЕ ГЛУХИЕ

Размеры (ВxH), мм	400x560
	500x710
	560x800

С сертификатом РМРС

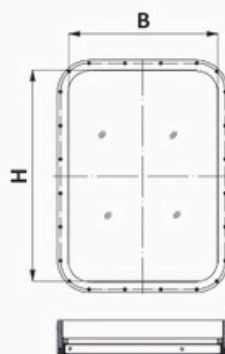

Размеры (ВxH), мм	355x500
	400x560
	500x710
	560x800



ИЛЛЮМИНАТОРЫ СУДОВЫЕ ПРЯМОУГОЛЬНЫЕ ГЛУХИЕ С ОБОГРЕВОМ

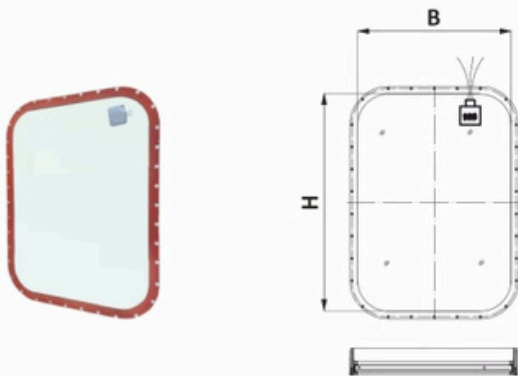

Размеры (ВxН), мм	400x560
	500x710
	560x800

С сертификатом РМРС

ИЛЛЮМИНАТОРЫ СУДОВЫЕ ПРЯМОУГОЛЬНЫЕ ГЛУХИЕ СТВОРЧАТЫЕ

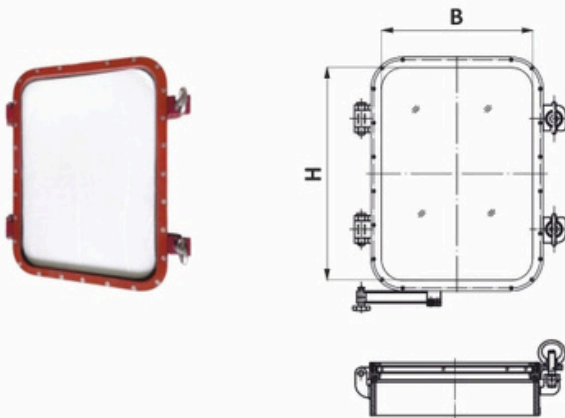

Размеры (ВxН), мм	355x500
	400x560

С сертификатом РМРС

ИЛЛЮМИНАТОРЫ СУДОВЫЕ КРУГЛЫЕ ГЛУХИЕ

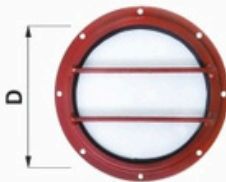

Диаметр иллюминатора (D), мм	200
	300



Диаметр иллюминатора (D), мм	200
	250

ИЛЛЮМИНАТОРЫ СУДОВЫЕ КРУГЛЫЕ ГЛУХИЕ СО ШТОРМОВОЙ КРЫШКОЙ



Диаметр иллюминатора (D), мм	200
	250
	300

ИЛЛЮМИНАТОРЫ СУДОВЫЕ КРУГЛЫЕ СТОРЧАТЫЕ СО ШТОРМОВОЙ КРЫШКОЙ

Диаметр иллюминатора (D), мм	200
	250
	300

С сертификатом РМРС

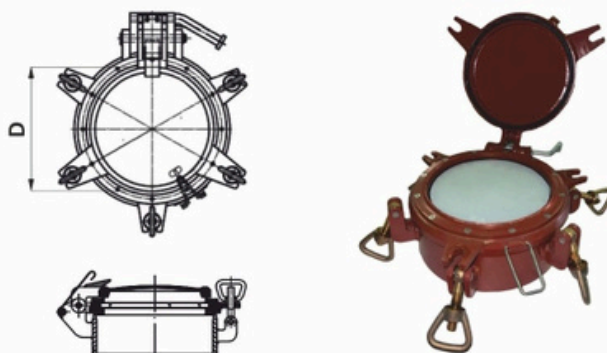

ИЛЛЮМИНАТОРЫ СУДОВЫЕ КРУГЛЫЕ СТОРЧАТЫЕ БЕЗ ШТОРМОВОЙ КРЫШКИ

Диаметр иллюминатора (D), мм	200
	250



ГОЛОВКИ СУДОВЫЕ ВОЗДУШНЫХ ТРУБ

Диаметр прохода (Dy), мм	25
	32
	50
	65



ГОЛОВКИ ВЕНТИЛЯЦИОННЫЕ СУДОВЫЕ ГРИБОВИДНЫЕ

Диаметр прохода (Dy), мм	100
	125
	150

С сертификатом РМРС

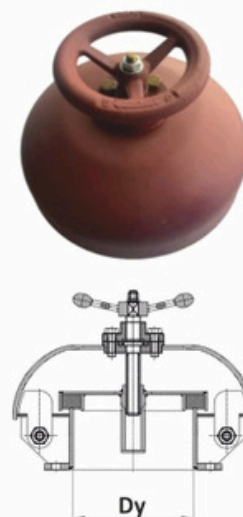

КРЫШКИ ВЕНТИЛЯЦИОННЫЕ СУДОВЫЕ ГАЗОПЛОТНЫЕ

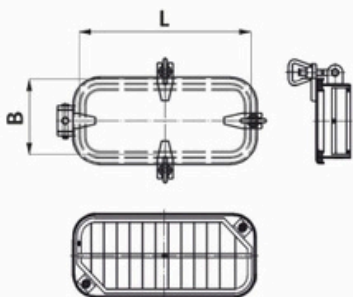

Тип	I (петли по короткой стороне)
Размеры (ВxL), мм	100x200
	120x280
	150x350

С сертификатом РМРС

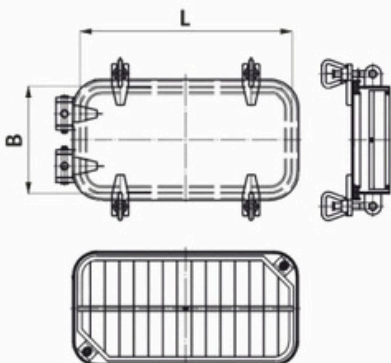

Тип	I (петли по короткой стороне)
Размеры (ВxL), мм	200x400
	240x420
	240x550
	290x460
	290x730

С сертификатом РМРС

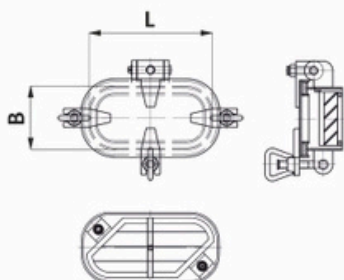

Тип	II (петли по длинной стороне)
Размеры (ВxL), мм	100x200
	120x280
	150x350

С сертификатом РМРС

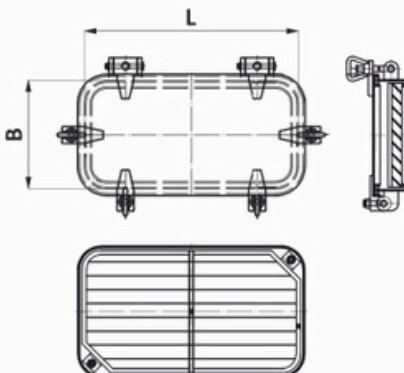

Тип	II (петли по длинной стороне)
Размеры (ВxL), мм	200x400
	240x420
	240x550
	290x460
	290x730

С сертификатом РМРС

ЯКОРЯ ХОЛЛА

Вес, кг	от 25 до 8000
---------	---------------

С сертификатом РМРС



ЯКОРЯ МАТРОСОВА

Вес, кг	от 10 до 150
---------	--------------



ЖВАКА-ГАЛС

Калибр, мм	12.5-14
	16-17.5
	19-22



СМЫЧКИ ПРОМЕЖУТОЧНЫЕ

Калибр, мм	от 14 до 44
Длина, м	25

С сертификатом РМРС



СМЫЧКИ КОРЕННЫЕ

Калибр, мм	от 12.5 до 32
------------	---------------

С сертификатом РМРС



СМЫЧКИ ВЕРТЛЮЖНЫЕ

Калибр, мм	от 14 до 32
------------	-------------



СМЫЧКИ ВЕРТЛЮЖНЫЕ С КОНЦЕВОЙ СКОБОЙ



Калибр, мм	от 12.5 до 32
------------	---------------

С сертификатом РМРС

СОЕДИНИТЕЛЬНЫЕ ЗВЕНЬЯ КЕНТЕРА



Калибр, мм	от 12.5 до 56
------------	---------------

С сертификатом РМРС

СКОБЫ ЯКОРНЫЕ



Калибр, мм	от 12.5 до 80
------------	---------------

С сертификатом РМРС

СКОБЫ ЯКОРНЫЕ ДЛЯ ЯКОРЕЙ ХОЛЛА



Рабочая нагрузка, кг	150
	200
	250
	300
	350
	600
	800

С сертификатом РМРС

КЛЮЗЫ БОРТОВЫЕ

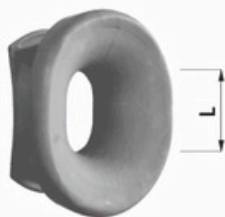

DIN 81915

Длина отверстия (L), мм	160
	200



ГОСТ 25056-81

Длина отверстия (L), мм	125
	160
	200

КЛЮЗЫ ПАЛУБНЫЕ

СВ 34-76

Длина отверстия (L), мм	120
	160



ШПИЛИ

DMJ-14/2-12-82.5

Напряжение, В	380
Калибр цепи, мм	14

С контроллером



DMJ-16/2-12-82.5

Напряжение, В	380
Калибр цепи, мм	16

С контроллером



БРАШПИЛИ

Напряжение, В	220
Калибр цепи, мм	любой



ПРОТЕКТОРНАЯ ЗАЩИТА

П-КОА

Масса, кг	от 1 до 10
-----------	------------



П-КОЦ

Масса, кг	от 1 до 10
-----------	------------



КНЕХТЫ ШВАРТОВЫЕ

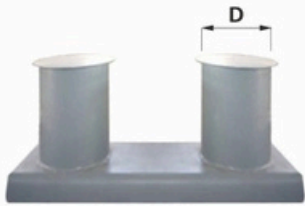

ISO 3913:1977

Диаметр (D), мм	160
	200

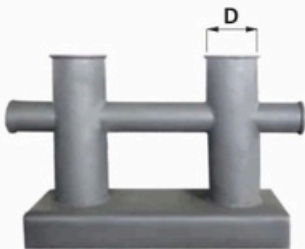

Диаметр (D), мм	75
	100
	125
	150

УТКИ ШВАРТОВЫЕ



Размеры (BxL), мм	245x55
	300x60

КРАНЦЫ ПИРСОВЫЕ ЦИЛИНДРИЧЕСКИЕ

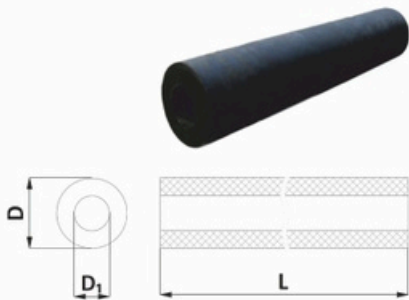

Размеры (DxD ₁ xL), мм	200x150x2000
	300x150x2000
	400x200x2000

КРАНЦЫ ПИРСОВЫЕ D-ОБРАЗНЫЕ

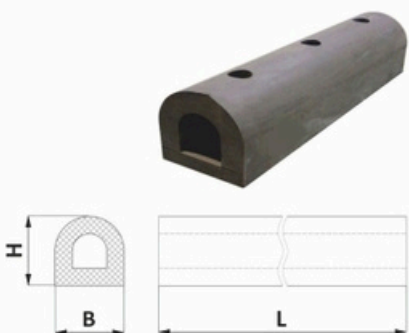

Размеры (BxHxL), мм	100x100x2000
	150x150x2000
	200x200x2000
	300x300x2000

КРАНЦЫ ШВАРТОВЫЕ БЕЗ ВООРУЖЕНИЯ

Размеры (DxL), мм	2000x3600
-------------------	-----------

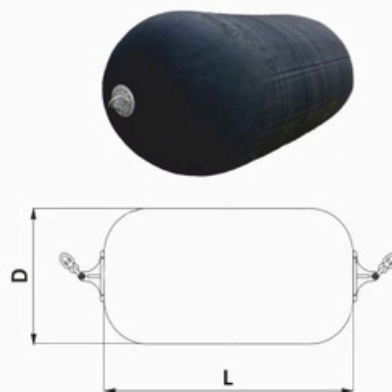

КРАНЦЫ ШВАРТОВЫЕ С ВООРУЖЕНИЕМ

Размеры (DxL), мм	800x2000
	800x3000

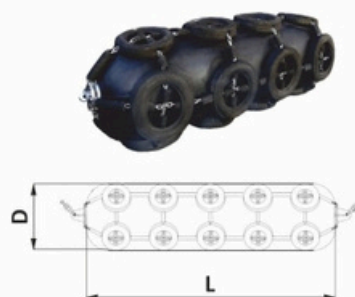

Размеры (DxL), мм	1350x2500
	2000x3500

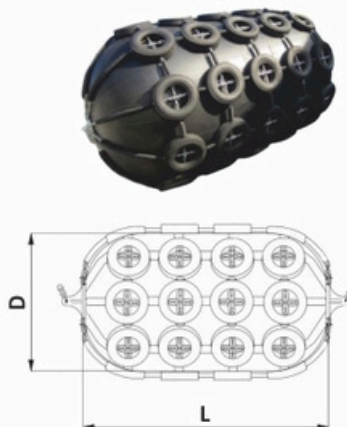

ЩИТЫ СУДОВЫЕ ПРОТИВОКРЫСИНЫЕ

Диаметр (D), мм	590
-----------------	-----

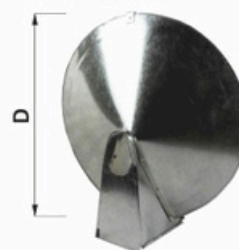

КАНАТЫ ШВАРТОВЫЕ

**PP MULTI**

Материал	полипропилен мультифиламентный
Количество прядей	8
Длина каната, м	110/220
Диаметр каната, мм	от 30 до 80

**PP MONO**

Материал	полипропилен монофиламентный
Количество прядей	8
Длина каната, м	200/220
Диаметр каната, мм	от 40 до 80

**SUPERTEC**

Материал	полипропилен
Количество прядей	8
Длина каната, м	200/220
Диаметр каната, мм	от 40 до 80

**PP POWERMIXED**

Материал	полипропилен, нейлон
Количество прядей	8
Длина каната, м	220
Диаметр каната, мм	от 40 до 64



Материал	нейлон
Количество прядей	8
Длина каната, м	200/220
Диаметр каната, мм	от 52 до 64

ЦЕПИ ТАКЕЛАЖНЫЕ

Высокопрочные

Класс прочности	8
Покрытие	без оцинковки
Длина, м	25
Калибр, мм	от 6 до 20



Длиннозвенные DIN 763

Покрытие	оцинковка
Длина, м	25
Калибр, мм	от 5 до 26



Короткозвенные DIN 766

Покрытие	оцинковка
Длина, м	25
Калибр, мм	от 6 до 16



СКОБЫ ТАКЕЛАЖНЫЕ И ПРОМЫСЛОВЫЕ

ПА

Рабочая нагрузка, т	от 0.2 до 12.5
---------------------	----------------



СА

Рабочая нагрузка, т	от 0.3 до 40
---------------------	--------------



СА G210

Рабочая нагрузка, т	от 0.5 до 85
---------------------	--------------



СА G2150

Рабочая нагрузка, т	от 2 до 25
---------------------	------------



СКОБЫ СОЕДИНИТЕЛЬНЫЕ ОМЕГООБРАЗНЫЕ

*ПВ*

Рабочая нагрузка, т

от 1 до 16

*ПВ G209*

Рабочая нагрузка, т

от 1 до 25

PH-CHAБ

*ПВ G2130*

Рабочая нагрузка, т

от 2 до 120

*ПВ GREEN PIN*

Рабочая нагрузка, т

от 6.5 до 85

СКОБЫ С РОЛИКОМ



Рабочая нагрузка, т

от 6.5 до 85

СКОБЫ-КАРАБИНЫ

*TRITON*

Рабочая нагрузка, т

0.8

СКОБЫ-ЗВЕНЬЯ

*HAMMERLOCK*

Рабочая нагрузка, т

от 3.2 до 32

КЛЮЧИ ТАКЕЛАЖНЫЕ

тип «Крокодил»

Длина (L), мм	300
	400
	500



ТРОСЫ СТАЛЬНЫЕ

6x19W+FC

Покрытие	без оцинковки
Тип сердечника	органический
Длина троса, м	1000
Диаметр троса, мм	от 9 до 18

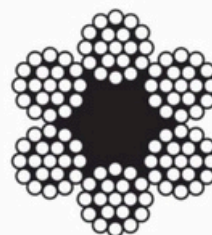

6x24+7FC

Покрытие	оцинковка
Тип сердечника	органический
Длина троса, м	200/1000
Диаметр троса, мм	от 4 до 24



6x19S+7x7

Покрытие	оцинковка
Тип сердечника	металлический
Длина троса, м	1000
Диаметр троса, мм	от 12 до 31

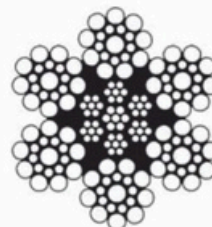

КОУШИ

DIN 6988

Покрытие	оцинковка
Диаметр троса, мм	от 6 до 34



Покрытие	оцинковка
Диаметр троса, мм	от 4 до 32



ЗАЖИМЫ ДЛЯ ТРОСОВ



DIN 742

Диаметр троса, мм	от 6 до 32
-------------------	------------



DIN 1142

Диаметр троса, мм	от 6 до 40
-------------------	------------

ТАЛРЕПЫ



Вилка-вилка

Рабочая нагрузка, т	от 0.3 до 12
---------------------	--------------



Гак-гак

Рабочая нагрузка, т	от 0.3 до 4.5
---------------------	---------------



Ухо-ухо

Рабочая нагрузка, т	от 0.3 до 12
---------------------	--------------

БЛОКИ ГРУЗОВЫЕ ОДНОШКИВНЫЕ



SM

Грузоподъемность, т	от 0.25 до 1.5
---------------------	----------------



QEC

Грузоподъемность, т	от 0.5 до 1.8
---------------------	---------------

WTN

Грузоподъемность, т	от 2 до 10
---------------------	------------



WTR

Грузоподъемность, т	от 2 до 30
---------------------	------------



AS

Грузоподъемность, т	от 2 до 10
---------------------	------------



JS

Грузоподъемность, т	от 2 до 20
---------------------	------------



Грузоподъемность, т

от 0.5 до 10



Грузоподъемность, т

от 0.5 до 8



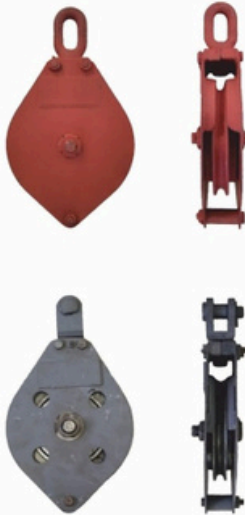

Грузоподъемность, т	от 1 до 10
---------------------	------------

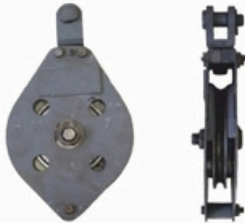

Грузоподъемность, т	от 1 до 16
---------------------	------------

БЛОКИ ГРУЗОВЫЕ ДВУХШКИВНЫЕ



QECD

Грузоподъемность, т	от 1 до 2.6
---------------------	-------------



Грузоподъемность, т	от 1.5 до 2.5
---------------------	---------------



Грузоподъемность, т	от 5 до 10
---------------------	------------

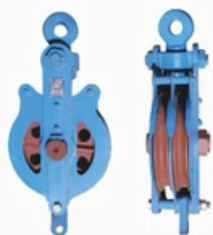

Грузоподъемность, т	10
---------------------	----

Грузоподъемность, т	от 10 до 32
---------------------	-------------

JD



БЛОКИ ТЕКСТОЛИТОВЫЕ



II-65-Y



II-65-YK

КАНИФАС-БЛОКИ

Грузоподъемность, т	от 2 до 3
---------------------	-----------



Грузоподъемность, т	от 1 до 4
---------------------	-----------

YBO



Грузоподъемность, т	от 2 до 5
---------------------	-----------

SK



Грузоподъемность, т	от 0.4 до 10
---------------------	--------------



ДЕЛИ ОДНОПРЯДНЫЕ



Материал	капрон
Тип нити	крученая
Толщина нити, мм	от 1 до 3.1
Размер ячеек, мм	от 20 до 80

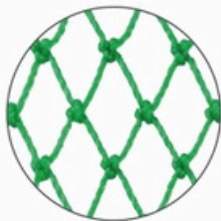

Материал	полиэтилен
Тип нити	крученая
Толщина нити, мм	от 2.5 до 5
Размер ячеек, мм	от 20 до 100

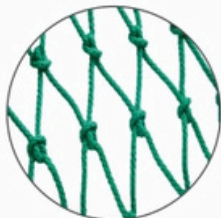

Материал	полиэтилен
Тип нити	плетеная
Толщина нити, мм	от 1.8 до 5
Размер ячеек, мм	от 20 до 100

ДЕЛИ ДВУПРЯДНЫЕ

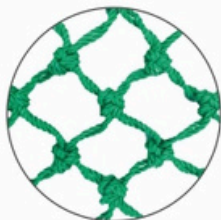

Материал	полиэтилен
Тип нити	плетеная
Толщина нити, мм	от 1.8 до 5
Размер ячеек, мм	от 20 до 100



Материал	полиэтилен
Тип нити	плетеная
Толщина нити, мм	от 1.8 до 5
Размер ячеек, мм	от 20 до 100

ЛЕНТЫ СВЕТООТРАЖАЮЩИЕ САМОКЛЕЯЩИЕСЯ



Ширина, мм	50
Длина, м	25
	50

БУИ

серия А

Размеры (DxH), мм	390x500
	460x575
	550x710
	710x940

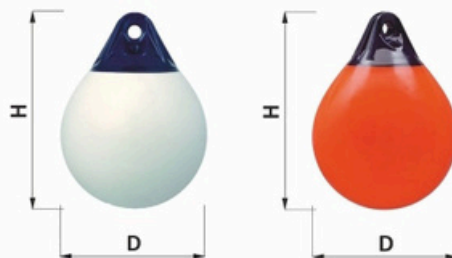

серия LD

Размеры (BxH), мм	290x610
	340x735

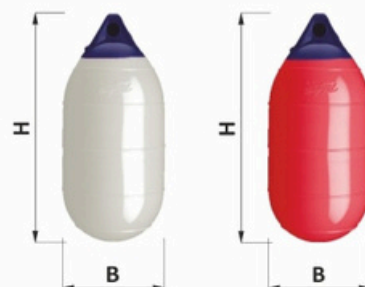

серия F

Размеры (BxH), мм	290x610
	340x735



КУХТЫЛИ

Диаметр (D), мм	200
	250
	270
	330
	460



Диаметр (D), мм	150
	200
	300
	370
	470



КАНАТЫ

**PP MULTI**

Материал	полипропилен мультифиламентный
Количество прядей	3
Длина каната, м	200/220/1000
Диаметр каната, мм	от 6 до 30

PP MONO

Материал	полипропилен монофиламентный
Количество прядей	3
Длина каната, м	200
Диаметр каната, мм	от 6 до 40

Материал	нейлон
Количество прядей	3
Длина каната, м	200
Диаметр каната, мм	от 4 до 48

Материал	полипропилен/полиэтилен
Количество прядей	3
Длина каната, м	200
Диаметр каната, мм	от 6 до 24

PP DANLINE

Материал	полипропилен, полиэтилен
Количество прядей	3
Длина каната, м	200
Диаметр каната, мм	от 6 до 22

КАНАТЫ УТЯЖЕЛЕННЫЕ

**6x7/6x24**

Материал	полипропилен, сталь
Длина каната, м	500
Диаметр каната, мм	от 12 до 29

Материал	полипропилен, свинец
Длина каната, м	200
Диаметр каната, мм	от 10 до 14

ПРОЖЕКТОРЫ СУДОВЫЕ

TG1-B/TG2-B

Напряжение, В	220	
Мощность, Вт	300	500
Световой поток, Лм	4600	8300
Цоколь	E40	
Степень защиты	IP55	



TG8/TG9

Напряжение, В	24	
Мощность, Вт	250	
Световой поток, Лм	4500	
Цоколь	G6.35	
Степень защиты	IP56	



TG14

Напряжение, В	220	
Мощность, Вт	1000	
Световой поток, Лм	17000	
Цоколь	E40/GY16	
Степень защиты	IP56	



TG26

Напряжение, В	220	
Мощность, Вт	500	
Световой поток, Лм	12500	
Цоколь	GY9.5	
Степень защиты	IP56	



TG27/TG27-A

Напряжение, В	220	
Мощность, Вт	1000	
Световой поток, Лм	23000	
Цоколь	GX9.5	
Степень защиты	IP56	
Пульт управления	-	+



**TG28/TG28-A**

Напряжение, В	220	
Мощность, Вт	2000	
Световой поток, Лм	53000	
Цоколь	GY16	
Степень защиты	IP56	
Пульт управления	-	+

**CTG3/CTG3-A**

Напряжение, В	220	
Мощность, Вт	1000	
Световой поток, Лм	17000	
Цоколь	E40/GY16	
Степень защиты	IP56	
Пульт управления	-	+

**TZ1/TZ1-A**

Напряжение, В	220	
Мощность, Вт	1000	
Световой поток, Лм	60000	
Цоколь	специальный	
Степень защиты	IP55	
Пульт управления	-	+

ПРОЖЕКТОРЫ ОБЩЕГО НАЗНАЧЕНИЯ

**TG4-50L/100L/200L**

Напряжение, В	24/220		
Мощность, Вт	50	100	200
Световой поток, Лм	5000	10000	20000
Степень защиты	IP67		

**TG20-30L/50L/100L**

Напряжение, В	220		
Мощность, Вт	30	50	100
Световой поток, Лм	3000	5000	10000
Степень защиты	IP67		

**TG33-50L/100L**

Напряжение, В	220	
Мощность, Вт	50	100
Световой поток, Лм	5000	10000
Степень защиты	IP65	

**SL-TGA-30/50/70/100/150/200/300**

Напряжение, В	220	
Мощность, Вт	от 30 до 300	
Световой поток, Лм	от 3000 до 30000	
Степень защиты	IP65	

TG11/TG67A-C1000

Напряжение, В	220	
Мощность, Вт	500	1000
Световой поток, Лм	8500	22000
Цоколь	R7S	
Степень защиты	IP67	



TG17-A

Напряжение, В	220	
Мощность, Вт	500	
Световой поток, Лм	8500	
Цоколь	R7S	
Степень защиты	IP56	



СВЕТИЛЬНИКИ СУДОВЫЕ

CCD1-2 (аналог CC-328)

Напряжение, В	220	
Мощность, Вт	60	
Цоколь	E27	
Степень защиты	IP55	



CCD2-1-2 (аналог CC-835)

Напряжение, В	220	
Мощность, Вт	60	
Цоколь	E27	
Степень защиты	IP55	



CCD2-1-2L (аналог CC-835)

Напряжение, В	24/220	
Мощность, Вт	15	
Степень защиты	IP55	



CCD3-2 (аналог CC-56)

Напряжение, В	24	
Мощность, Вт	25	
Цоколь	B15	
Степень защиты	IP55	



CCD4-1 (аналог CC-833)

Напряжение, В	220	
Мощность, Вт	60	
Цоколь	E27	
Степень защиты	IP55	





СВЕТИЛЬНИКИ ОБЩЕГО НАЗНАЧЕНИЯ



ПЕРЕНОСНЫЕ СВЕТИЛЬНИКИ



CPD1-2 (аналог СС-839)

Напряжение, В	220
Мощность, Вт	60
Цоколь	E27
Степень защиты	IP20

CPD2-1

Напряжение, В	220
Мощность, Вт	60
Цоколь	E27
Степень защиты	IP20

JCY22-2EF/JCY42-2EF

Напряжение, В	220	
Мощность, Вт	2x20	2x40
Цоколь	G13	
Степень защиты	IP56	

JTY-1A/1C/1CL

Напряжение, В	220		
Мощность, Вт	8	8	3
Цоколь	G5	G5	-
Степень защиты	IP20		
Розетка	-	+	+

CKS2

Напряжение, В	220
Мощность, Вт	25
Цоколь	E27
Степень защиты	IP22

CKS3

Напряжение, В	220
Мощность, Вт	40
Цоколь	E27
Степень защиты	IP22

CSD2 (аналог СС-198)

Напряжение, В	24/220
Мощность, Вт	25/60
Цоколь	B22/E27
Степень защиты	IP44

CSD9

Напряжение, В	12/220
Мощность, Вт	4
Степень защиты	IP56



МАЯЧКИ СИГНАЛЬНЫЕ



CH-101



CH-615



SL-TA822



СИРЕНЫ СУДОВЫЕ

MS-390-24

Напряжение, В	24
Громкость, дБ	130
Степень защиты	IP65



ТИФОНЫ ЭЛЕКТРИЧЕСКИЕ

DW-1G

Напряжение, В	24
Мощность, Вт	300

С сертификатом РМРС



CDD-50-24

Напряжение, В	24
Мощность, Вт	50



ЕВРОКУБЫ



Объем, л	1000
----------	------

ТЕРМОКОНТЕЙНЕРЫ



Объем, л	660
	1000



Объем, л	42
	52
	120



Объем, л	45
	65

КОРЗИНЫ С ПЕРФОРАЦИЕЙ



Размеры, мм	430x610x310
	455x650x350
	480x675x370
	510x740x390



Размеры, мм	420x620x300
	470x700x370



Размеры, мм	355x565x305
	470x725x330

Размеры, мм	595x405x140
-------------	-------------



Размеры, мм	640x395x105
-------------	-------------



СТЕЧКИ ДЛЯ ИКРЫ

Размеры, мм	380x150
-------------	---------



Размеры, мм	470x590x120
-------------	-------------



БИГ-БЭГИ

Без нижнего люка/с нижним люком

Размеры, мм	900x900x1200
	950x950x1300
	950x950x1500

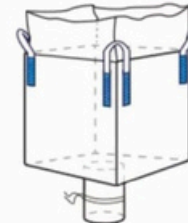
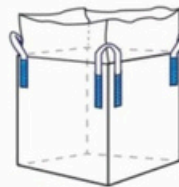

ПАЛЛЕТЫ

С ребрами жесткости

Размеры, мм	1100x1200x150
-------------	---------------

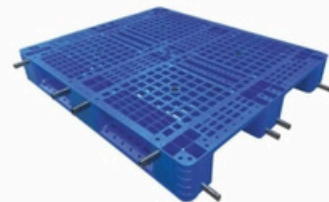

ПАЙОЛЫ

Материал	стекловолокно (FRP)
Размеры полотна, мм	1223x3663x38
Размеры ячеей, мм	38x38

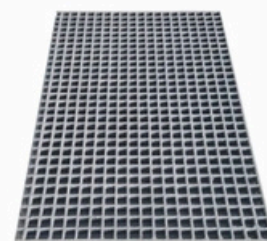

ЖИЛЕТЫ РАБОЧЕ-СТРАХОВОЧНЫЕ



JSY-001



JSY-002



JSY-027



V-2

ЖИЛЕТЫ СПАСАТЕЛЬНЫЕ



Комплектация	сигнальный свисток
	поисковый огонь
	строп

С сертификатом РМРС

КРУГИ СПАСАТЕЛЬНЫЕ



Масса, кг	2.5
	4.3

С сертификатом РМРС

БУИ СВЕТОДЫМЯЩИЕ

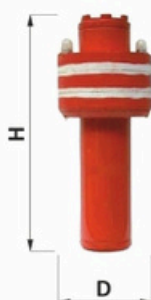

БСД-97

Сила света, кд	2
Время действия, мин	120
Размеры (DxH), мм	250x850
Масса, кг	10

КОСТЮМЫ РЫБАЦКИЕ

MARINE HOUSE

Материал	ПВХ
Толщина, мм	0.45/0.55
Размер	от L до 5XL



КУРТКИ РЫБАЦКИЕ

MARINE HOUSE

Материал	ПВХ
Толщина, мм	0.45
Размер	от L до 5XL



ПОЛУКОМБИНЕЗОНЫ ЗАЩИТНЫЕ

MARINE HOUSE

Материал	ПВХ
Размер	от 41 до 47



БОТИНКИ

LS-2

Материал	кирза
Сезон	лето/зима
Размер	от 41 до 47

С металлическими носком и стелькой



САПОГИ

**LS-1**

Материал	кирза
Сезон	лето/зима
Размер	от 41 до 46

С металлическими носком**WGZ001 MARINE HOUSE**

Материал	ПВХ
Размер	от 37 до 47

**KL-1**

Материал	ПВХ
Размер	от 40 до 47

**U-907**

Материал	ПВХ
Размер	от 41 до 46

**MARINE HOUSE**

Материал	ЭВА
Размер	от 41 до 47

С вкладышем**MARINE HOUSE**

Материал	ЭВА
Размер	от 37 до 41

С вкладышем

ФАРТУКИ

Материал	ПВХ	каучук
Толщина, мм	0.3	0.43
Размеры (ВхН), мм	120x130	



Материал	ПВХ	каучук
Толщина, мм	0.35	0.43
Размеры (ВхН), мм	120x130	

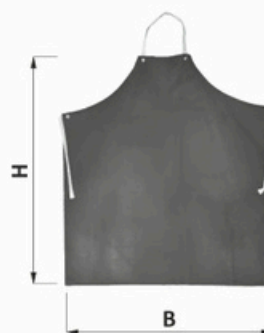

Материал	ПВХ	каучук
Толщина, мм	0.7	0.43
Размеры (ВхН), мм	120x130	



Материал	ПВХ	
Толщина, мм	0.45/0.6	0.4
Размеры (ВхН), мм	110x120	120x130



Материал	ПВХ
Толщина, мм	0.4
Размеры (ВхН), мм	120x130



НАРУКАВНИКИ



Материал	ПВХ
Толщина, мм	0.4



Материал	ПВХ
Толщина, мм	0.45



Материал	ПВХ
Толщина, мм	0.3



Материал	ПВХ
Толщина, мм	0.35

ПЕРЧАТКИ



Материал	латекс
Размер	от S до XL



Без крошки/с крошкой

Материал	ПВХ
Размер	XL/XXL

С нарукавниками*Без крошки*

Материал	ПВХ
Размер	от L до XXL

С нарукавниками на резинке*С крошкой*

Материал	ПВХ
Размер	XL/XXL

С нарукавниками на резинке*С подкладкой*

Материал	ПВХ
Размер	M/L

С нарукавниками на резинке

Материал	ПВХ
Размер	M/L

С нарукавниками



С крошкой

Материал	ПВХ
Размер	XXL



С крошкой

Материал	ПВХ
Размер	XL/XXL



Кольчужные

Размер	XL/XXL
--------	--------

КРАГИ



MARINE HOUSE

Размер	XL
--------	----



MARINE HOUSE

Размер	XL
--------	----

С подкладкой 3M THINSULATE

ПАЛАТКИ

Размеры, м	4x4
------------	-----



Материал	ПВХ
Размеры, м	5x10



ТЕНТЫ

Материал	полиэтилен
Плотность, г/м ²	55
Размеры, м	от 2x3 до 15x20



Материал	тарпаулин
Плотность, г/м ²	100
Размеры, м	от 3x5 до 20x12



Материал	тарпаулин
Плотность, г/м ²	200
Размеры, м	от 3x5 до 20x12

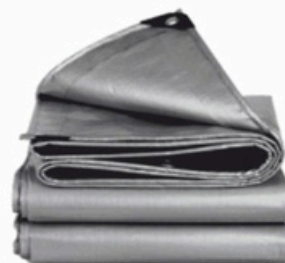

Материал	ПВХ
Плотность, г/м ²	380
Размеры, м	от 2.6x2.6 до 12x20





Материал	ПВХ
Плотность, г/м ²	700
Размеры, м	от 2.6x2.6 до 12x20



Материал	брезент
Плотность, г/м ²	550
Размеры, м	от 2.6x2.6 до 6x4

**С люверсами**

Материал	брезент
Плотность, г/м ²	550
Размеры, м	от 2.6x2.6 до 10x10



Материал	брезент
Плотность, г/м ²	640
Размеры, м	от 2x2 до 8x10

Офис г. Уфа



rnsnab.ru



rn466@yandex.ru



+7 (917) 043-27-02

Склады г. Владивосток и г. Москва